

BRICOLAGE

A TOUS LES ÉTAGES

7 ACTIVITÉS CRÉATIVES
À RÉALISER SEULE OU EN
SUR LE THÈME DE LA MAISON.

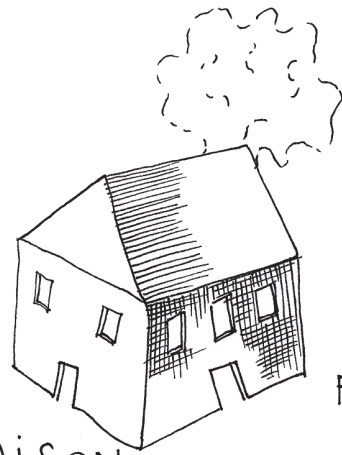

FAMILLE

PREMIER LIEU DE DÉVELOPPEMENT DE L'ENFANT,
LA MAISON EST UN ENDROIT DE REPOS,

D'ÉCHANGE, DE RÊVE, D'INTIMITÉ,
D'APPRENTISSAGE, DE PARTAGE...

MAIS AUSSI UN LIEU MAGNIFIQUE
POUR

DÉCOUVRIR

ET

CRÉER.

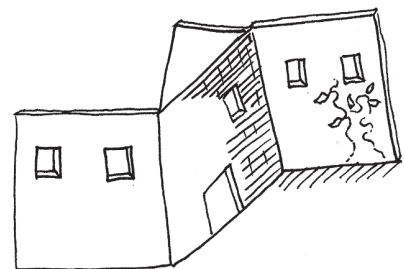
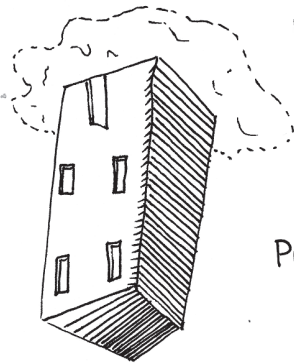

MOBILE HOME

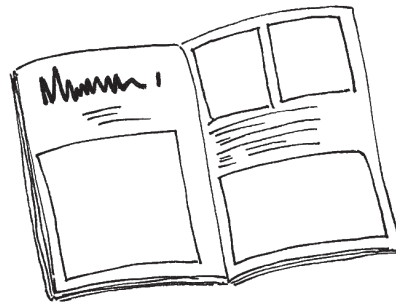

1. CHOISIS DES MAISONS
DANS DES MAGAZINES ET
DÉCOUPE LES.

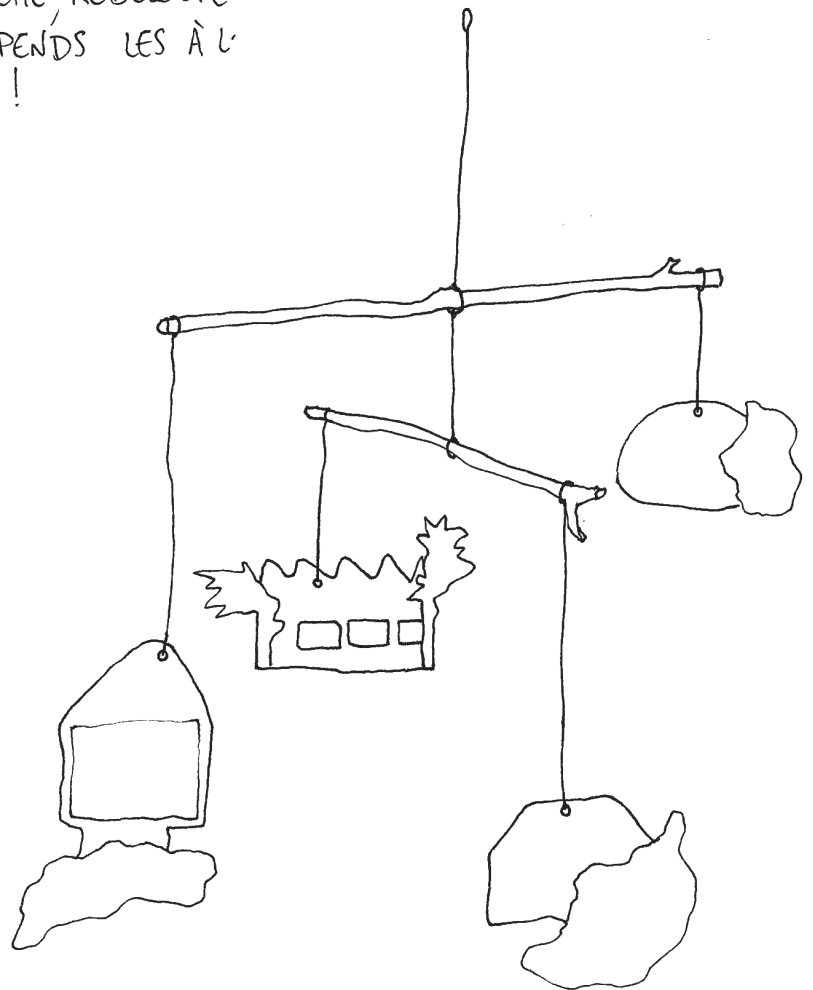
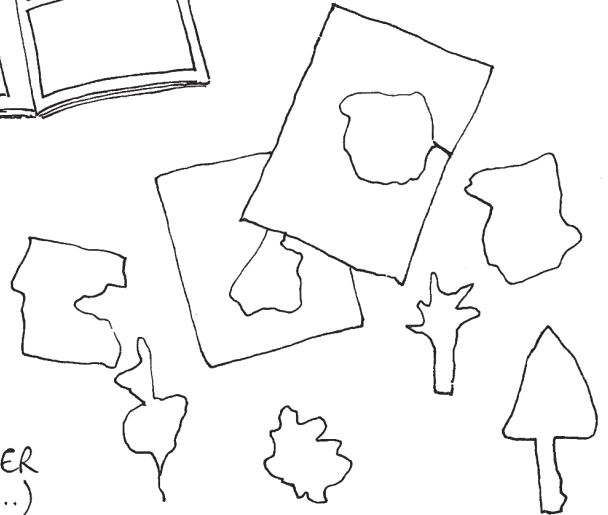

2. SÉLECTIONNE ENSUITE UN
ÉLÉMENT NATUREL AUQUEL ASSOCIER
TA MAISON. (VÉGÉTATION - ROCHER ...)

3. COLLE LES ENSEMBLE, SUR
UNE FEUILLE BLANCHE, RE-DÉCOUPE
LE TOUT ET SUSPENDS LES À L'
AIDE D'UN FIL!



PÂTES MAISON

INGRÉDIENTS POUR 4 :

-  400 GR DE FARINE
-  4 OEUFS FRAIS
-  UNE PINCÉE DE SEL

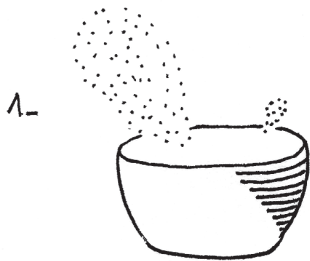

DANS UN PLAT, VERSER LA FARINE ET LE SEL



FAIRE UN PUIT DANS LA FARINE ET CASSER LES OEUFS DEDANS

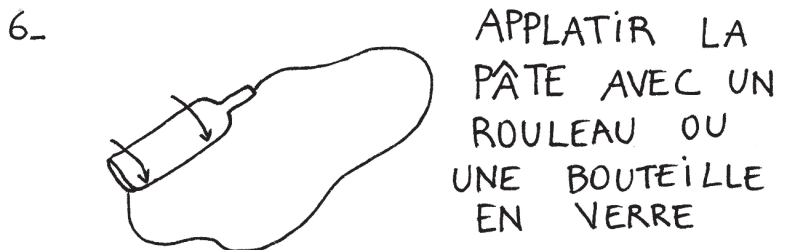
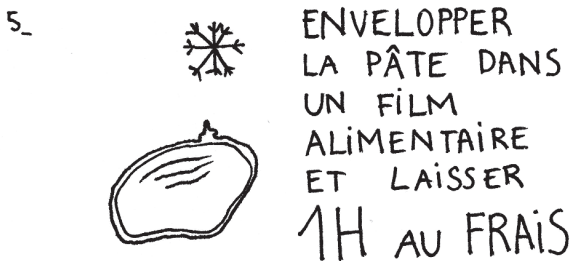
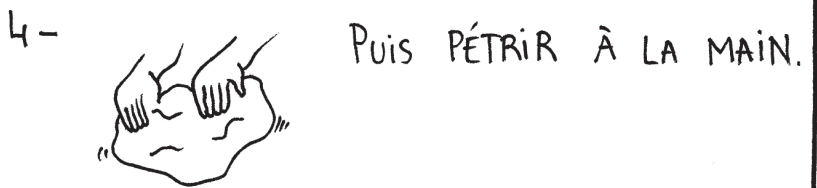
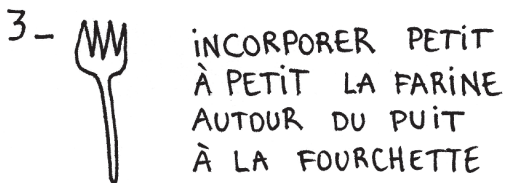

7- DÉCOUPER AVEC UN VERRE ET UN COUTEAU

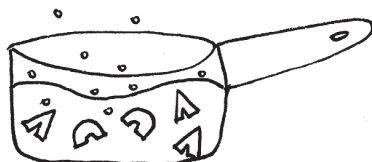
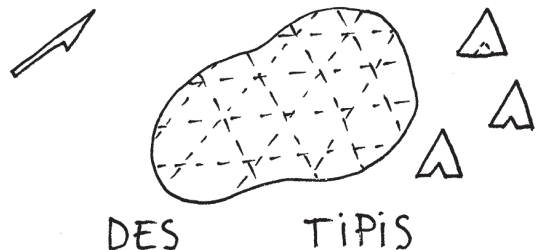
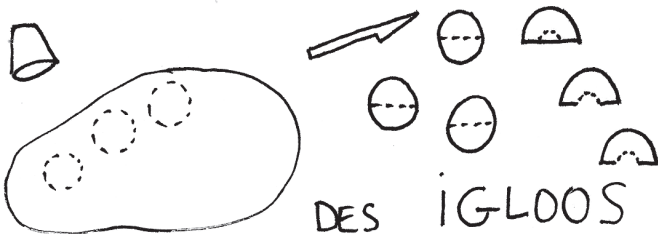

FAIRE CUIRE QUELQUES MINUTES DANS UN GRAND VOLUME D'EAU SALÉE. ÉGOUTTER.

C'EST PRÊT!

TiPi BOX

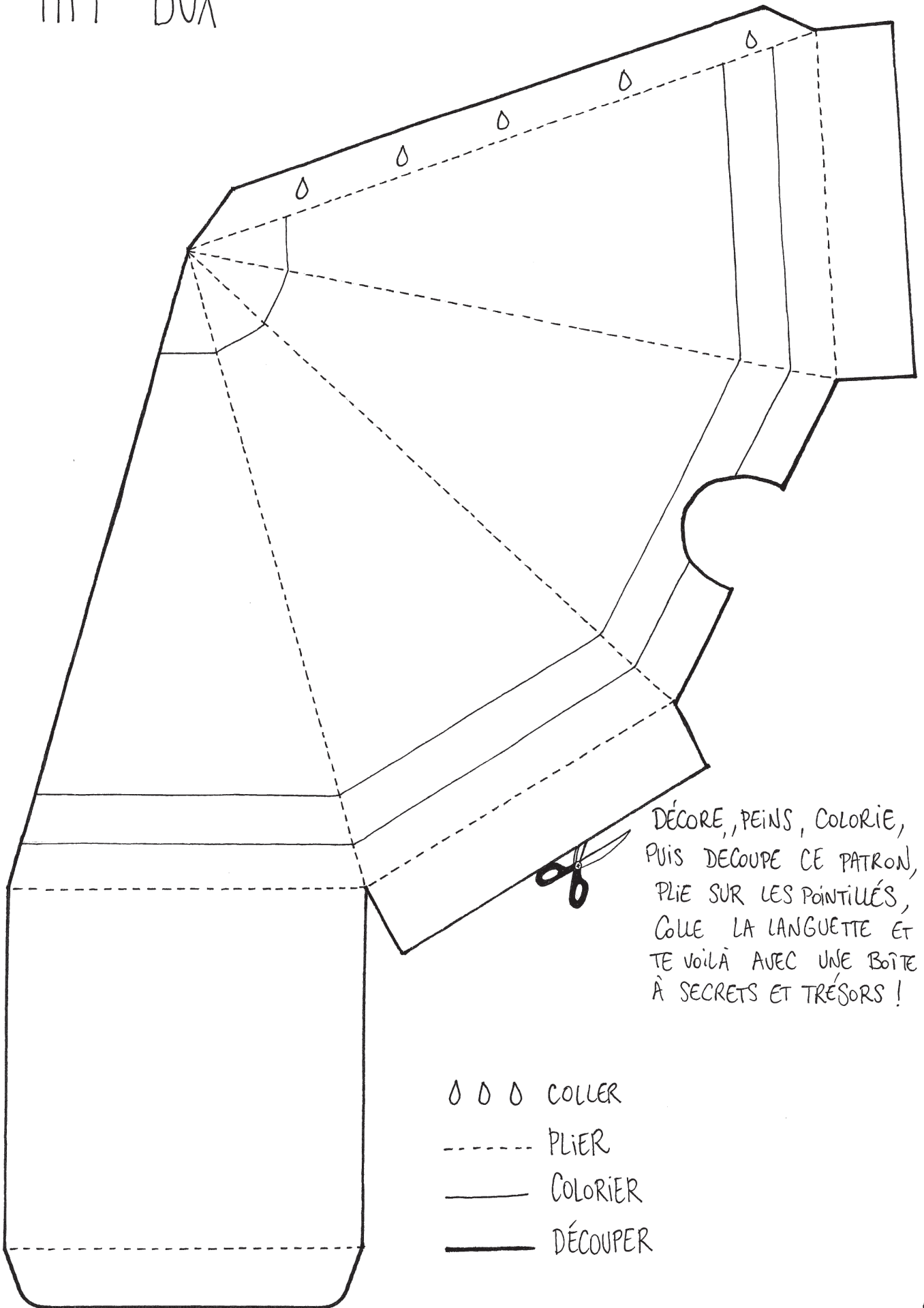

DÉCORE, PEINS, COLORIE,
PUIS DECOUPE CE PATRON,
PLIE SUR LES POINTILLÉS,
COLLE LA LANGUETTE ET
TE VOILÀ AVEC UNE BOÎTE
À SECRETS ET TRÉSORS !

∩ ∩ ∩ COLLER

----- PLIER

———— COLORIER

———— DÉCOUPER



TOISE À ÉTAGES

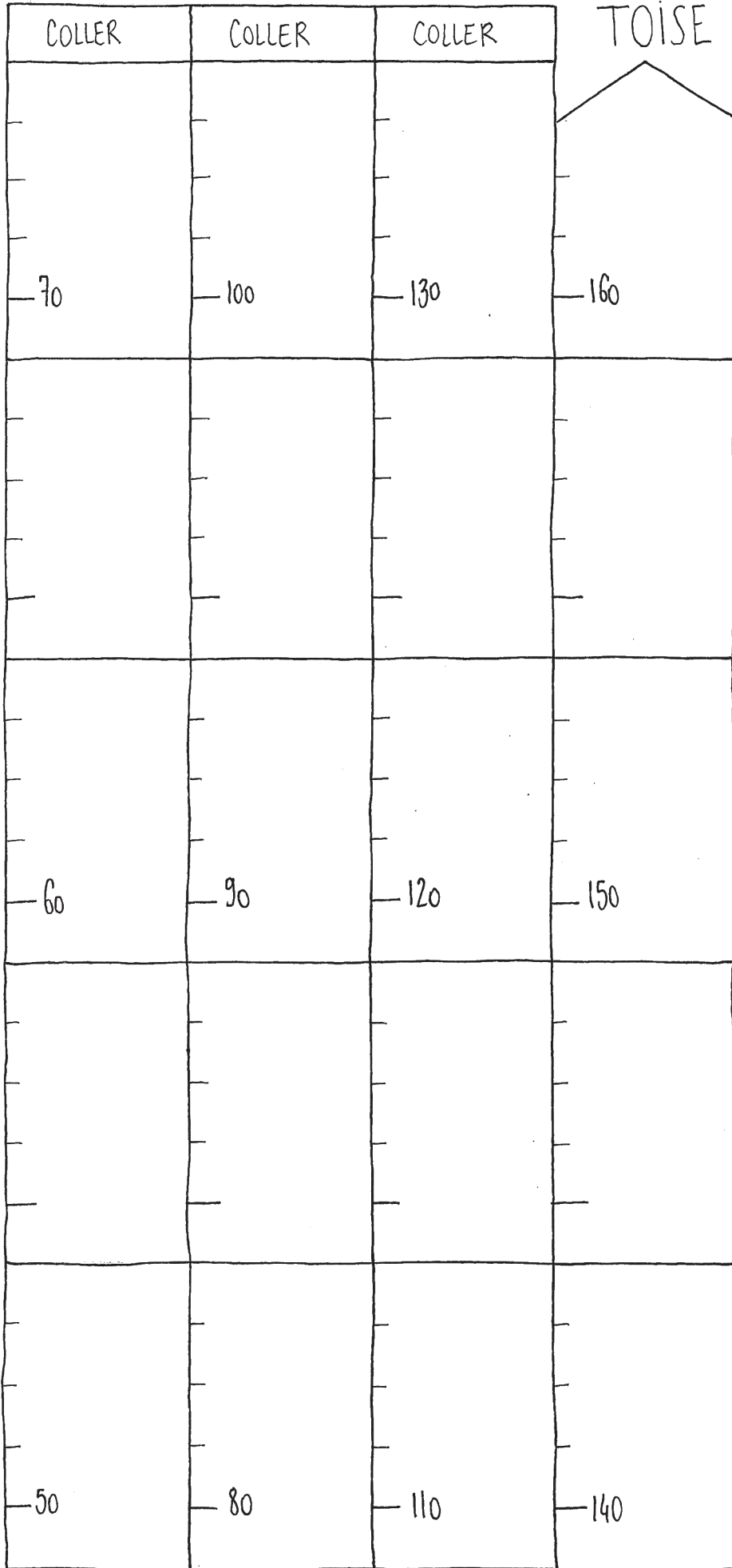

DÉCOUPE LES 4 BANDES,
ASSEMBLE LES POUR CRÉER
LA TOISE. PLIE SUR LES
LIGNES, POUR FORMER UN
ACCORDEON.

TE VOILÀ AVEC UN LONG
IMMEUBLE! CHAQUE CASE
EST UNE PIÈCE DU BATIMENT,
DESSINE CE QU'IL S'Y PASSE!

QUAND TON IMMEUBLE EST
HABITÉ ET DÉCORÉ À TON GÔT,
TU PEUX TE MESURER ET VOIR
SI TU AS BIEN GRANDI!

RANGE TA TOISE REPLIÉE
DANS UNE BOÎTE D'ALLUMETTES
QUE TU AURAS PEINTE!

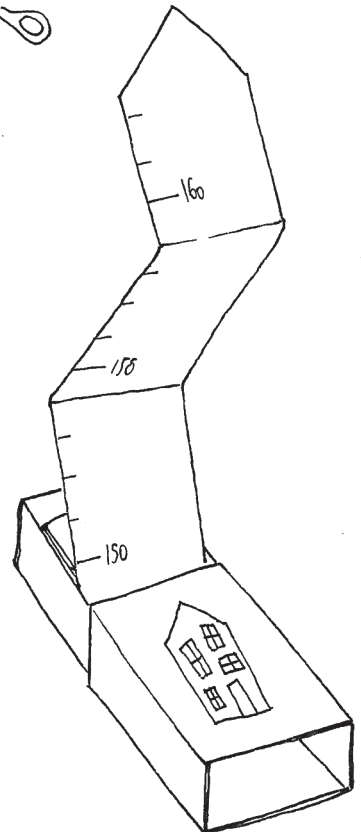

CORRESPONDANCES

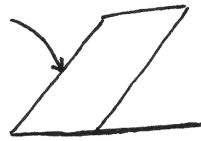
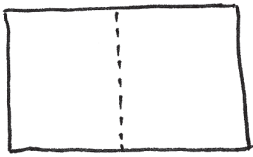
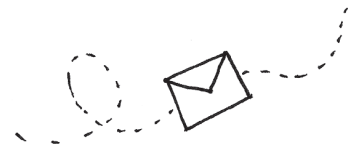

PLIER UNE FEUILLE EN 2

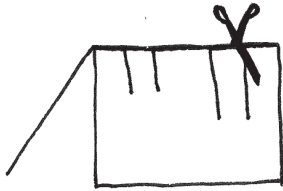

DESSINER LE LONG
DU PLI
2 PETITS TRAITES
2 LONGS TRAITES
ET DÉCOUPER LES TRACÉS

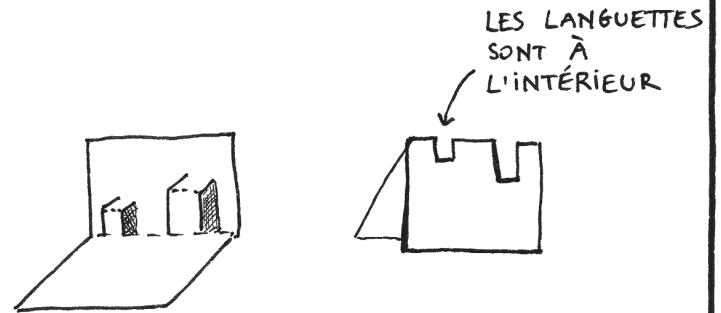
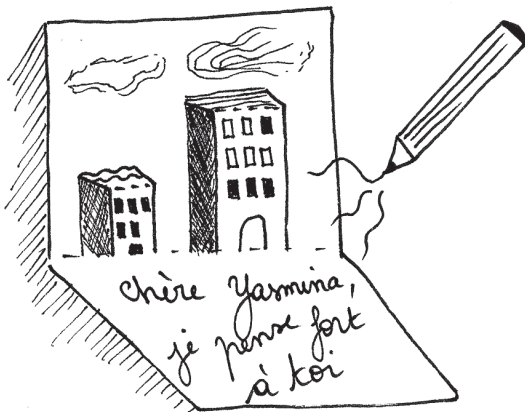

PLIER LES 2 LANGUETTES
AINSI OBTENUES VERS
L'INTÉRIEUR DE LA CARTE

—— DÉCOUPER
- - - - Plier

DESSINE LES
FAÇADES ET
ÉCRIS À TON
AMI.E



GLISSE TA
CARTE DANS
UNE ENVELOPPE



ÉCRIS L'ADRESSE
DE TON AMI.E
AU RECTO (+1 TIMBRE)



ET TON ADRESSE
AU VERSO

ET HOP
À LA BOÎTE
AUX LETTRES



SOUS MON TOIT

COLORIE ET DÉCOUPE LES PIÈCES
ET RECONSTRUIS LES MAISONS

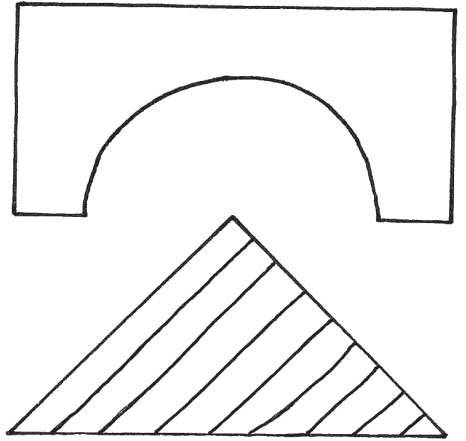
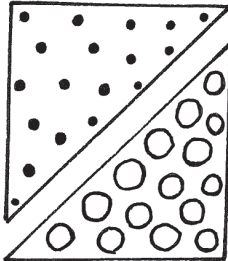
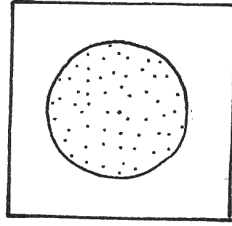
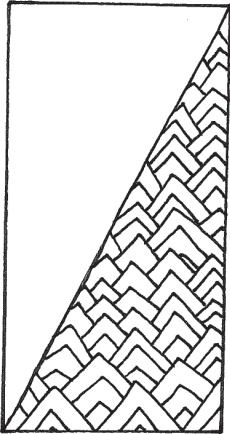
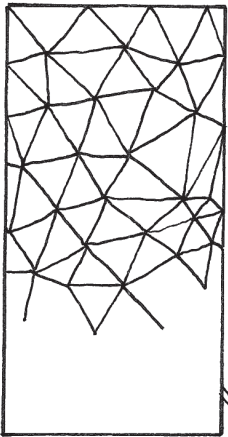

1

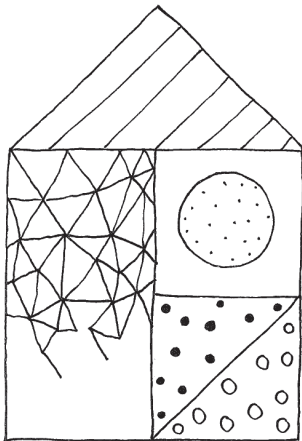

2

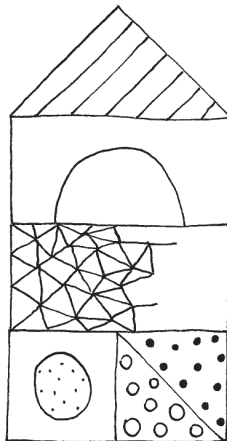

3

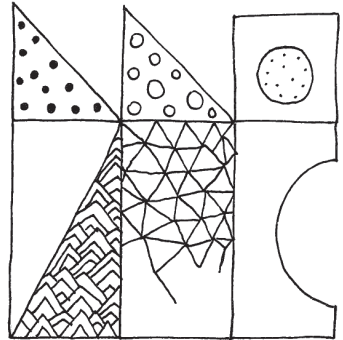

4

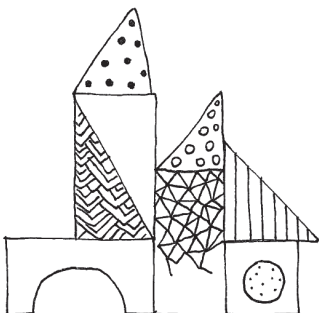

5

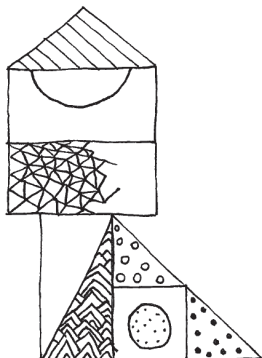

6

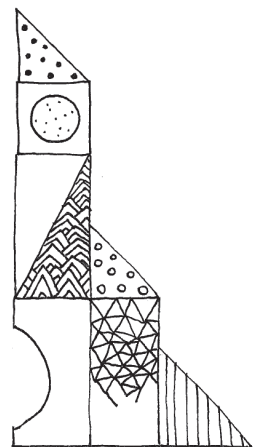

PAR LA FENÊTRE

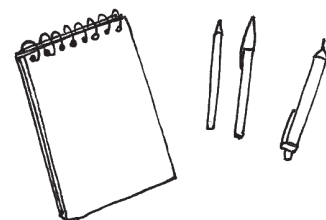
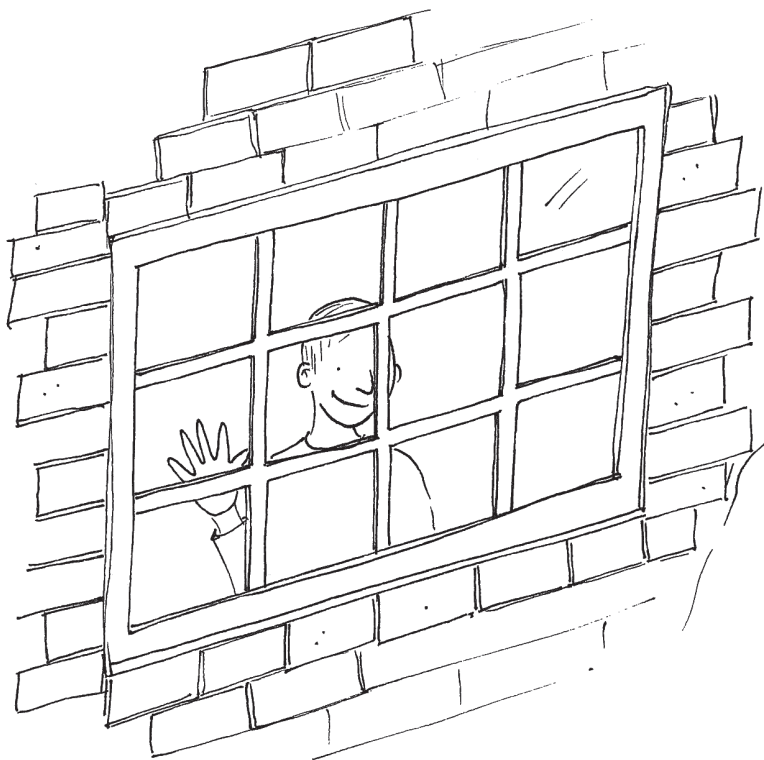

OBSERVE ET DESSINE CE QUE TU APÉRÇOIS DE TA FENÊTRE.

CONTRAINTE N°1 : TON FEUTRE OU CRAYON NE PEUT QUITTER LA FEUILLE.

CONTRAINTE N°2 : REGARDE UNIQUEMENT CE QUI SE PASSE DEHORS, NE BAISSÉ PAS LES YEUX VERS TON DESSIN.

INTÈGRE LE CHASSIS POUR CRÉER UN CADRE AUTOUR DE TON DESSIN, SELON LA FORME DE LA FENÊTRE.

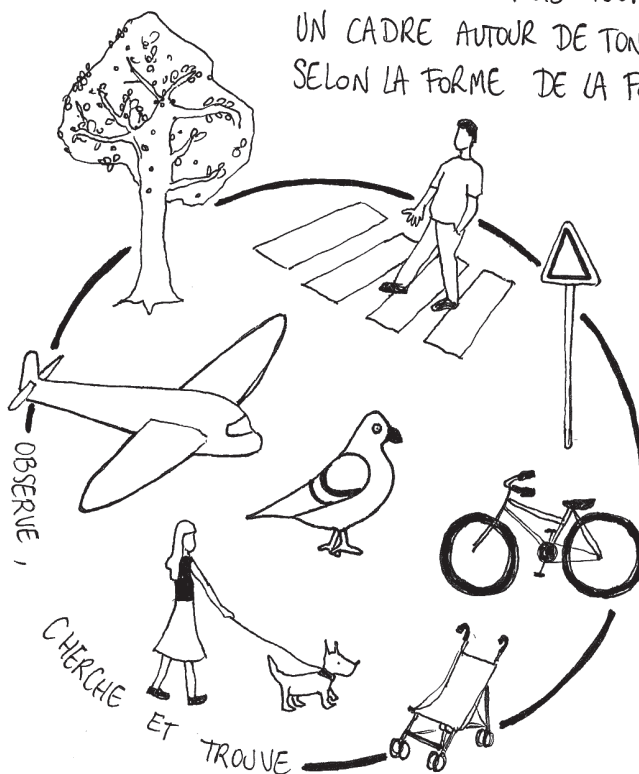
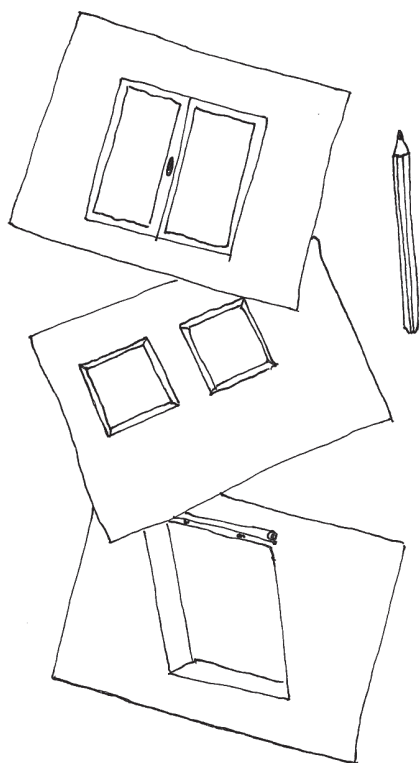

CHERCHE ET TROUVE

